



1 زیلوکس

دستگاه قهوه ساز تمام اتوماتیک

کتابچه راهنما



## فهرست

|       |  |
|-------|--|
| ۲     | اجزاء.....                             |
| ۳     | صفحه کنترل.....                        |
| ۵-۴   | دستورالعمل های ایمنی.....              |
| ۶     | برای اولین بار نصب و استفاده کنید..... |
| ۷     | تهیه اسپرسو.....                       |
| ۸     | ساخت آمریکانو.....                     |
| ۹     | درست کردن آب گرم.....                  |
| ۱۰    | درست کردن کاپوچینو/لاته.....           |
| ۱۱    | تمیز کردن / آبکشی.....                 |
| ۱۳-۱۲ | عملیات روزانه.....                     |
| ۱۴    | نگهداری روزانه.....                    |
| ۱۶-۱۵ | منو و تنظیمات.....                     |
| ۱۷    | اطلاعیه ها و هشدارها.....              |
| ۲۰-۱۸ | عیب یابی.....                          |

## شرح قطعات و اجزای دستگاه

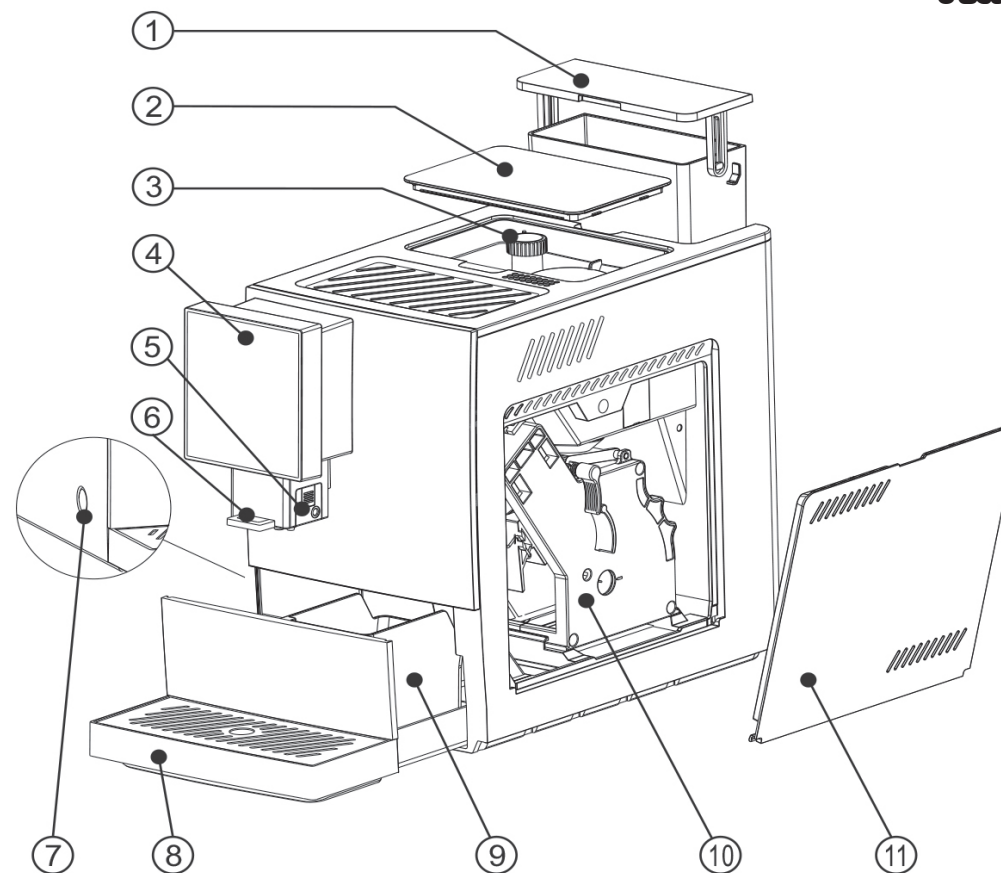

## توضیحات قطعات

- ۱- مخزن آب
- ۲- درب مخزن قهوه
- ۳- دستگیره تنظیم ضخامت
- ۴- کنترل پنل
- ۵- نازل بخار
- ۶- نازل قهوه
- ۷- کلید برق
- ۸- سینی چکه
- ۹- مخزن تفاله
- ۱۰- واحد دم کردن
- ۱۱- درب سمت راست

°C  
S

88888

ml  
g



AMERICANO +



ESPRESSO -



CAPPUCCINO/LATTE



WATER/MILK



X2/RINSE/OK



MENU/EXIT



x2



## دستورالعمل های ایمنی

### خطرات



این محصول یک وسیله الکتریکی است و نباید با آب در تماس باشد: خطر اتصال کوتاه است. بخار داغ و آب داغ ممکن است کاربر را بسوزاند. بخار و آب داغ را مستقیماً به سمت خود یا دیگران نگیرید. هنگام دست زدن به خروجی بخار توجه ویژه ای داشته باشید: خطر سوختن. خیس شدن دوشاخه و سیم برق این دستگاه در آب یا هر مایع دیگری برای جلوگیری از برق گرفتگی و آتش سوزی اکیدا ممنوع است. سیم برق که توسط این دستگاه استفاده می شود نباید خیلی طولانی باشد تا از پیچاندن یا پاره شدن سیم برق روی دستگاه جلوگیری کند. اگر کاربر نیاز به استفاده از سیم کشی داشته باشد، سطح مقطع سیم کشی باید بیشتر از ۱,۵ میلی متر مربع باشد و باید در سیم منعطف متصل به زمین باشد، سیم کشی را دور از دسترس کودکان قرار دهید. این دستگاه برای هیچ هدف دیگری قابل استفاده نیست. همچنین نمی تواند بدون مجوز هیچ گونه تغییر ساختاری در دستگاه ایجاد کند. کارکرد نادرست این دستگاه اکیدا ممنوع است، در غیر این صورت ممکن است عواقب نامطلوبی داشته باشد. اگر دستگاه به مدت طولانی استفاده نمی شود، قبل از تمیز کردن باید برق را قطع کنید. در صورت نیاز به تمیز کردن، دستگاه در حال کار را برای مدتی قبل از تمیز کردن خاموش کنید تا خنک شود.

### هشدارها



باز کردن قهوه ساز برای تعمیر بدون مجوز ممنوع است. در صورت خرابی دستگاه قهوه ساز باید توسط نمایندگی مجاز تعمیر شود. لطفاً از پریز برق مشابه با سایر وسایل برقی استفاده نکنید. این دستگاه قهوه ساز فقط برای بزرگسالان و افرادی که به درستی آموزش دیده اند قابل استفاده است. دستگاه را با اشیاء باردار الکتریکی لمس نکنید! در غیر این صورت، ممکن است باعث شوک الکتریکی، آسیب یا قتل شود. ولتاژ منبع تغذیه باید با ولتاژ مشخص شده دستگاه مطابقت داشته باشد. در هنگامی که دستگاه کار می کنید، تکان دادن دستگاه و برداشتن قطعات محافظ دستگاه (مانند درب سمت راست) برای جلوگیری از آسیب احتمالی ممنوع است. برای جلوگیری از سوختگی، نقاط داغ روی دستگاه قهوه ساز را لمس نکنید. به منظور جلوگیری از آسیب شخصی اپراتور در اثر سوختگی، برق گرفتگی و غیره، دستگاه قهوه ساز نباید در معرض سیم برق، دوشاخه برق یا بدنه اصلی دستگاه قهوه ساز قرار گیرد. لطفاً انواع بسته بندی، کارتن و کیسه های پلاستیکی را از دسترس کودکان دور نگه دارید. از دستگاه قهوه ساز در فضای باز استفاده نکنید. سیم برق را به لبه میز آویزان نکنید، ممکن است باعث ساییدگی سیم برق، نشستی سیم برق و آسیب شخصی به اپراتور شود.

لطفاً دستگاه قهوه ساز را روی یک سطح ثابت و ثابت قرار دهید و مطمئن شوید که کسی در آنجا بر نگردد یا آسیبی نبیند. دستگاه را روی سطح داغ یا نزدیک شعله قرار ندهید تا به دستگاه آسیب نرسد. هنگام استفاده از آب گرم، کف شیر و سایر عملکردها، مایع با دمای بالا از خروجی قهوه خارج می شود. برای جلوگیری از سوختگی، مایع با دمای بالا را با دستان خود لمس نکنید.

### ممنوع است



دستگاه قهوه ساز را در آب غوطه ور نکنید.

استفاده از ولتاژی که با مشخصات الکتریکی دستگاه قهوه ساز مطابقت نداشته باشد ممنوع است، در غیر این صورت باعث سوختن دستگاه قهوه ساز می شود. فقط آب خالص در دمای اتاق در مخزن آب مجاز است و مایعات دیگر مانند آب گرم، آب داغ، شیر و غیره می

توانند ممنوع است.

افزودن قهوه فوری، شکر، برنج، سویا، ادویه، دانه شکلات و ... به جعبه دانه ممنوع است، در غیر این صورت دستگاه آسیب می بیند. استفاده از دستگاه قهوه ساز در محیطی که دمای محیط زیر صفر درجه سانتیگراد است ممنوع است، در غیر این صورت در صورت یخ زدن آب داخل قهوه، دستگاه قهوه ساز آسیب می بیند. قرار دادن دستگاه قهوه ساز در فضای کوچک ممنوع است، زیرا دستگاه قهوه ساز هوای گرم را آزاد می کند، بنابراین دستگاه قهوه ساز باید روی میز کار صاف قرار گیرد و سطح، کناره ها و قسمت های دیواری دستگاه حداقل ۱۰۰ میلی متر باشد. ! در صورت آسیب دیدن سیم برق، برای جلوگیری از خطر، مصرف کنندگان و سایر افراد از تعویض و تعمیر آن منع می شوند و باید توسط سازنده، فروشنده مجاز یا متخصص از بخش های مشابه تعویض شود.

### موارد احتیاط

- این دستگاه توسط کاربر، افراد نابالغ و دارای مشکلات جسمی، عقلی و هوشی و به طور کلی کاربران بی تجربه نباید مورد استفاده قرار بگیرد، مگر اینکه تحت نظارت یا راهنمایی باشند.
- کودکان باید تحت نظارت باشند و مطمئن شوند که دستگاه را به عنوان اسباب بازی نمی گیرند.

## نصب و استفاده کنید

1. بسته را باز کنید. دستگاه را بیرون آورده و روی یک سطح ثابت قرار دهید.

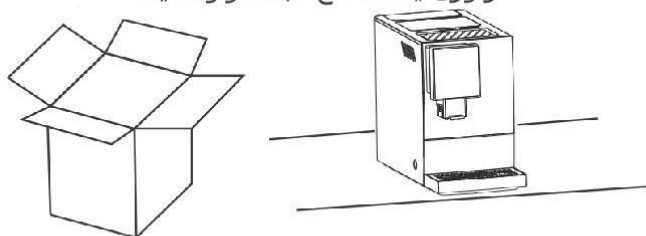

4. دستگاه را به برق وصل کنید.

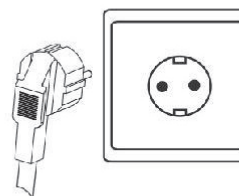

2. مخزن آب را بیرون آورده و تمیز کنید. آب تصفیه شده را اضافه کنید و آن را بازیابی کنید.

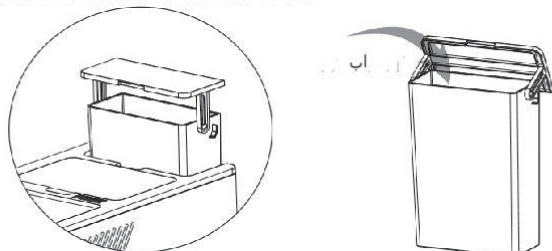

5. آن را روشن کنید، دستگاه را تست کنید و لوله را تمیز کنید.

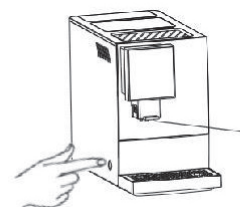

ممکن است آب داغ خارج شود!

کلید پاور را 3 ثانیه فشار دهید تا خاموش شود.

3. دانه های قهوه را به مخزن دانه اضافه کنید.

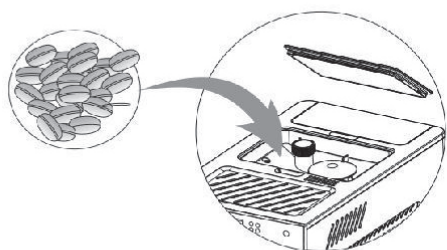

6. دکمه های نمایشگر را برای عملکرد لمس کنید.

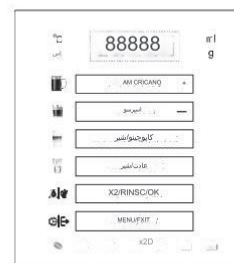

## تهیه اسپرسو

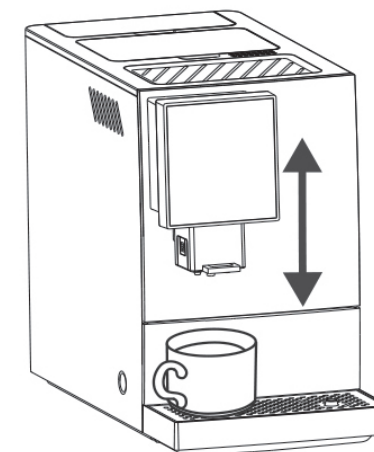

۱. ارتفاع نازل قهوه را تنظیم کنید و یک فنجان قهوه بگذارید.

۲. برای شروع کار، دکمه «اسپرسو» را لمس کنید.

۳. میزان قدرت قهوه و قهوه در حال کار را تنظیم کنید.

برای آسیاب کردن، («g» در سمت راست صفحه نمایش داده می شود)، روی دکمه «+» یا «-» کلیک کنید تا مقدار پودر قهوه که می خواهید آسیاب شود را تنظیم کنید.  
 در دم کردن («ml» در سمت راست صفحه نمایش داده می شود)، روی دکمه «+» یا «-» کلیک کنید تا مقدار مایع قهوه را تنظیم کنید.  
 برای تهیه ۲ فنجان قهوه روی «X۲» کلیک کنید.  
 برای پایان عملیات روی «EXIT» کلیک کنید.



## تهیه آمریکانو

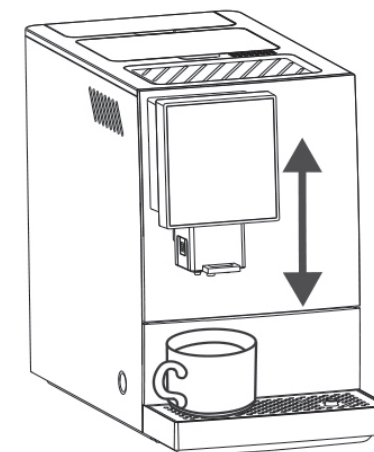

۱. ارتفاع نازل قهوه را تنظیم کنید و یک فنجان قهوه بگذارید.

۲. برای شروع کار، دکمه «آمریکانو» را لمس کنید.

۳. میزان قدرت قهوه و قهوه در حال کار را تنظیم کنید.

برای آسیاب کردن، («g» در سمت راست صفحه نمایش داده می شود)، روی دکمه «+» یا «-» کلیک کنید تا مقدار پودر قهوه که می خواهید آسیاب شود را تنظیم کنید.  
 در دم کردن («ml» در سمت راست صفحه نمایش داده می شود)، روی «+» یا «-» کلیک کنید تا مقدار مایع قهوه را تنظیم کنید.  
 برای تهیه ۲ فنجان قهوه روی «X۲» کلیک کنید.  
 برای پایان عملیات روی «EXIT» کلیک کنید.

## تهیه آب گرم یا شیر

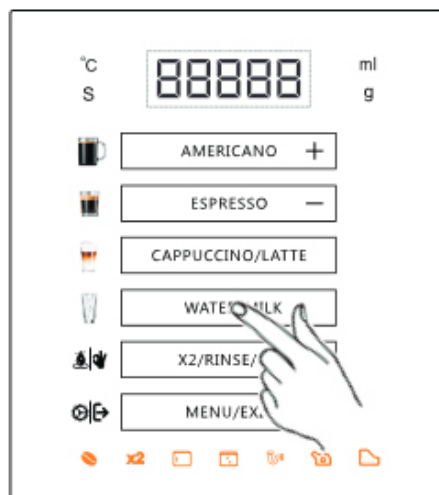

۲. برای شروع کار، دکمه «آب/شیر» را لمس کنید.

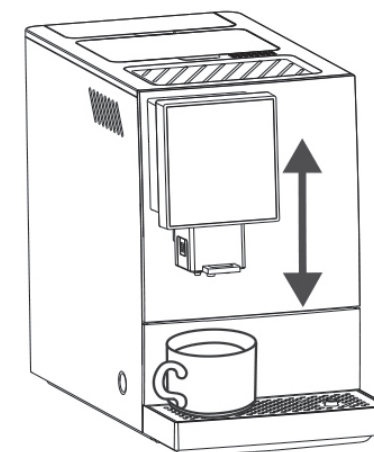

۱. ارتفاع نازل قهوه را تنظیم کنید و یک فنجان قهوه بگذارید.

۳. لمس طولانی «آب/شیر» به مدت ۳ ثانیه برای تهیه یک لیوان شیر

۴. هنگامی که به مقدار لازم آب گرم یا شیر مورد نظر خود رسیدید، روی دکمه خروج یا EXIT بر روی پنل لمس کنید تا روند تولید متوقف شود.

## تهیه کاپوچینو یا لاته

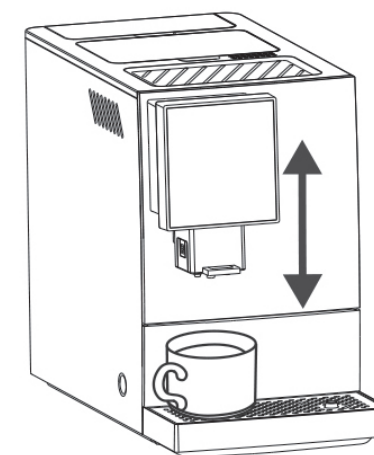

11

۳. برای تهیه کاپوچینو «CAPPUCINO / LATTE» را لمس کنید.

۴. لمس طولانی «CAPPUCINO / LATTE» برای ۳ ثانیه جهت ساخت لاته

۱. ارتفاع نازل قهوه را تنظیم کنید و یک فنجان قهوه بگذارید.

۲. یک سر لوله مکش شیر به حباب شیر وصل شود و سر دیگر آن داخل مخزن شیر قرار دهید (یا مخزن شیر را وصل کنید).

**توجه:** لطفا پس از اتمام کار، فوم ریز را به سرعت تمیز کنید تا از مسدود شدن دستگاه پخش فوم (کرما) توسط باقیمانه شیر جلوگیری شود.

## تمیز کردن / آبکشی

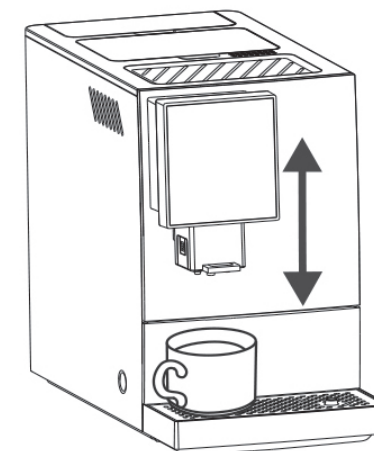

«Rinse» را به مدت ۶۰ میلی ثانیه نگه دارید تا تمیز کردن / شستشو شروع شود.  
 حدود ۳ لیتر آب مصرف می کند و پس از اتمام تمیز کاری به طور خودکار خاموش می شود.

۱. ارتفاع نازل قهوه را تنظیم کنید و یک فنجان قهوه بگذارید.

## عملیات روزانه

### ۱. تنظیم پودر قهوه

هنگامی که نیاز به تنظیم ضخامت پودر قهوه دارید، لطفاً دکمه تنظیم ضخامت را فشار دهید تا زمانی که تنظیم شود آسیاب در حال کار است، در غیر این صورت آسیاب آسیب می بیند. لطفاً ضخامت پودر قهوه را با توجه به درجه برشته شدن دانه های قهوه ای که استفاده می کنید تنظیم کنید (روست متوسط دانه های قهوه توصیه می شود). هنگام تهیه قهوه، سرعت جریان قهوه بسیار کند است (پودر خیلی ریز است)، لطفاً دکمه تنظیم ضخامت را فشار دهید،

تنظیمات را در جهت درشت تر شدن پودر انجام دهید. هنگام تهیه قهوه، قهوه خیلی سریع خارج می شود و رنگ خروجی بسیار روشن است (پودر خیلی درشت است)، لطفاً دکمه تنظیم ریز و درشت را فشار دهید تا تنظیمات را در جهت ریز تر شدن پودر انجام دهید. اگر پودر قهوه آسیاب شده غلیظ است، دکمه تنظیم ضخامت را فشار داده و آن را در خلاف جهت عقربه های ساعت تنظیم کنید. اگر پودر قهوه آسیاب شده خوب است، دکمه تنظیم

ضخامت را فشار داده و آن را در جهت عقربه های ساعت تنظیم کنید. **توجه:** دانه های قهوه را به مدت طولانی در مخزن قهوه قرار ندهید زیرا به مرور زمان روی کیفیت قهوه و دانه های قهوه تاثیر می گذارد، دانه ها اگر هوا مرطوب باشد نم می شکنند و باعث می شود تا آسیاب نتواند به خوبی آن را پودر کند و قهوه خوبی دم کند.

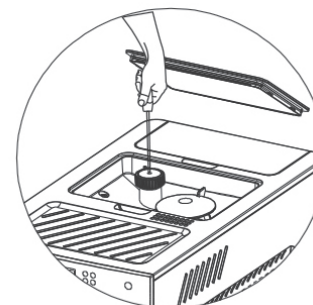
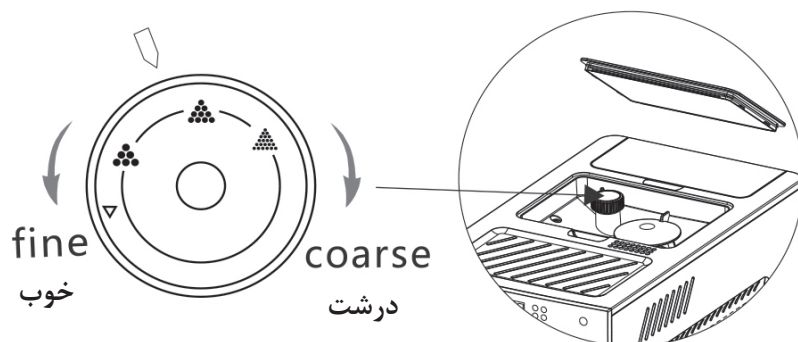

**توجه:** ستون میانی دستگیره را با یک اهرم کوچک به پایین فشار دهید و سپس می توانید دستگیره را تنظیم کنید تا محدوده تنظیم ضخامت را افزایش دهید.

### نکات!

- هنگامی که دستگاه از خط تولید خارج می شود، دستگیره در بهترین حالت تنظیم شده. پیشنهاد می شود تا بعد از ۱۰۰-۱۵۰ فنجان اول تنظیم نشود.
- دانه های قهوه را در یک نوبت اضافه نکنید یا آن را برای مدت طولانی در دستگاه نگذارید، تا به تازگی یا رطوبت آن آسیب نرسانید. (به ویژه در روزهای مرطوب). رطوبت قهوه مانع از آسیاب، دم کردن و تأثیر بر طعم می شود.
- هنگامی که دانه قهوه مرطوب هستند آنرا تعویض کنید تا از طعم خوب اطمینان حاصل کنید.

- سپس دستگیره را روی حداکثر چرخانده و آسیاب را آزمایش کنید. اگر دستگاه به درستی کار می کند، دستگیره را به موقعیت اولیه بازگردانید.
- هنگامی که دانه های قهوه به دلایل احتمالی رطوبت یا انسداد روغن دانه ها به درستی آسیاب نمی شوند، دکمه را روی حداکثر بچرخانید، سپس سعی کنید مقداری برنج سبز یا پاک کننده های آسیاب حرفه ای را به مخزن دانه قهوه اضافه کنید و آسیاب را آزمایش کنید. اگر دستگاه به درستی کار می کند، دستگیره را به حالت اولیه برگردانید. (مکرر تلاش کنید)

## عملیات روزانه

### ۲ - قطعات دستگاه برای تمیز کردن جدا کنید

14

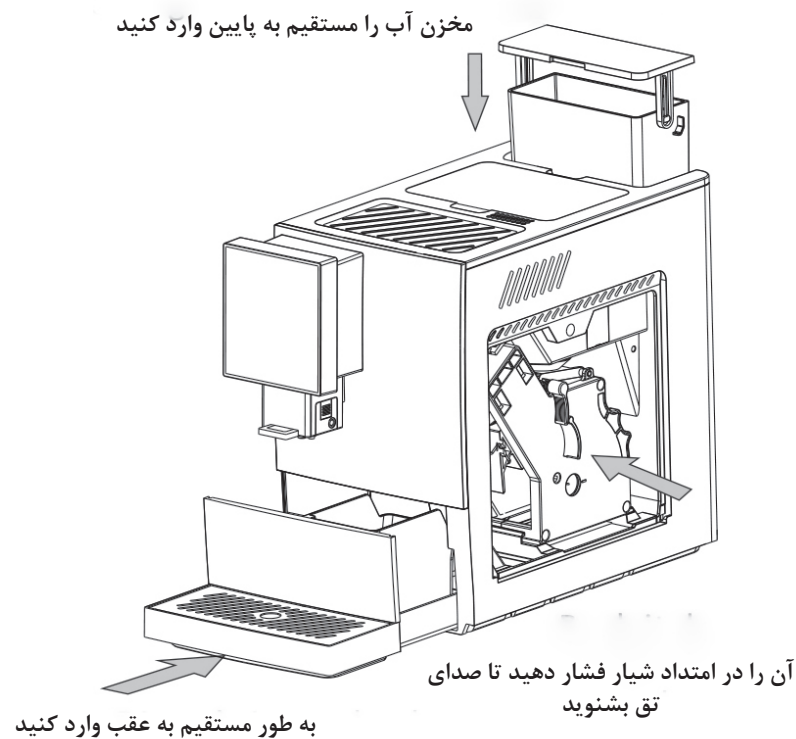
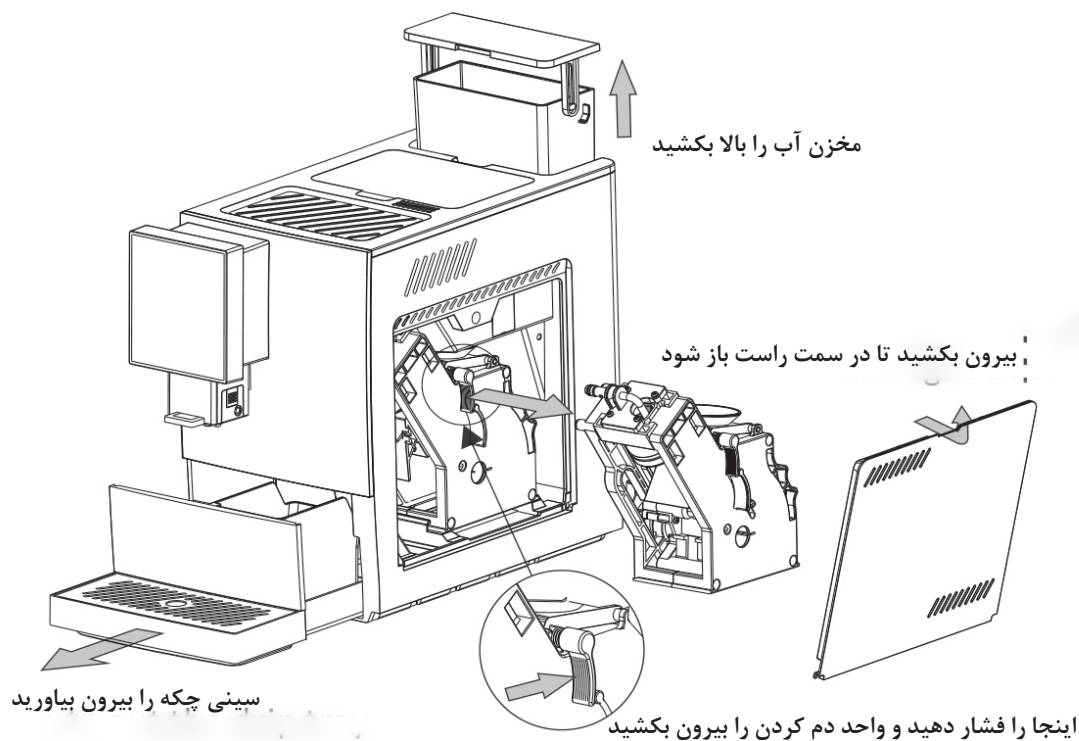

**توجه:** وقتی قطعه دم کن (**Brewing**) را دوباره در موقعیت مناسب نصب کنید، صدای تق شنیده می‌شود، اگر شنیده نشد، لطفاً واحد دم‌جو را دوباره پایین بیاورید و دوباره آن را نصب کنید.  
**توجه:** بررسی کنید که آیا مخزن آب در سطح صاف بالای دستگاه قرار دارد یا خیر. اگر نه، لطفاً مخزن آب را فشار دهید تا کاملاً وارد شود.

## تعمیر و نگهداری روزانه

| موارد                 | روش های نگهداری   | سایر   |
|-----------------------|---|--|
| واحد دم کردن          | <p>۱. واحد دم را بیرون بیاورید، از آب برای شستشو از سمت بالا استفاده کنید.</p> <p>تفاله های قهوه روی سطح فیلتر پیستون را بردارید.</p> <p>پیشنهاد می شود هر ۳ روز آن را به صورت دستی تمیز کنید! روغن روان کننده در قسمت پایین و وسط دستگاه دم کردن را جدا نکنید. برای تمیز کردن آن از ماشین ظرفشویی استفاده نکنید!</p> | <p>می توان آن را با قرص تمیز کننده روغن حرفه ای برای واحد دم کردن قهوه استفاده کرد.</p> <p>- واحد دم کردن را بیرون بیاورید، قرص تمیز کننده را در محفظه آن قرار دهید، واحد دم را بازیابی کنید و یک فنجان بزرگ اسپرسو (در حداکثر حجم تنظیم شده) استفاده کنید.</p> <p>سپس واحد دم را بیرون آورده و بقایای آن را به صورت دستی تمیز کنید.</p> |
| کف کننده شیر          | <p>۱. تمیز کردن به موقع پس از اتمام هر عملکرد کف شیر مورد نیاز است. روش های تمیز کردن: استفاده از روش ساخت کف شیر برای جذب مستقیم آب و تمیز کردن.</p> <p>۲. پوسته میله را بعد از استفاده هر روز جدا کرده و بشویید</p>   |  |
| سینی چکه و مخزن تفاله | <p>سینی چکه و مخزن تفاله را بعد از استفاده هر روز بیرون بیاورید و با آب جاری بشویید سپس پاک کنید.</p> <p>دو روز بیشتر نشود.</p>   |  |
| مخزن آب               | <p>هر ۳ روز با آب جاری بشویید.</p>  |  |
| مخزن قهوه / آسیاب     | <p>مخزن قهوه را هر هفته تمیز کنید، لطفاً از یک پارچه خشک نرم برای پاک کردن روغن قهوه یا باقی مانده داخل آن استفاده کنید.</p> <p>اگر مقدار زیادی روغن قهوه در مخزن قهوه وجود دارد، به این معنی که ممکن است مقدار زیادی روغن در داخل آسیاب وجود داشته باشد، اگر به درستی آسیاب نمی شود، آسیاب را به موقع تمیز کنید.</p> | <p>می توان آن را با روغن قهوه حرفه ای/قرص تمیز کننده باقیمانده برای آسیاب قهوه استفاده کرد - قرص تمیز کننده را در مخزن دانه ها قرار دهید، یک فنجان اسپرسو را استفاده کنید (حداکثر تعداد تفاله ها).</p> <p>سپس واحد دم را بیرون آورده و بقایای داخل آن را به صورت دستی تمیز کنید.</p>   |
| کانال پودر            | <p>توصیه می شود هر هفته درب سمت راست را باز کنید، واحد دم کن را بیرون بیاورید و کانال پودر بالای محل اصلی واحد دم را با یک حوله نرم تمیز کنید.</p>  |  |

# منو و تنظیمات

در حالت آماده به کار، دکمه تنظیم را به مدت ۳ ثانیه فشار داده و نگه دارید تا وارد رابط تنظیمات شوید.

## ۱- تنظیم دما



پس از ورود به رابط منو، روی دکمه «MENU» کلیک کنید تا وارد رابط تنظیم دما شوید، می توانید دکمه «+» یا «-» را برای تنظیم دمای قهوه فشار دهید.

## ۳- تنظیم اولیه

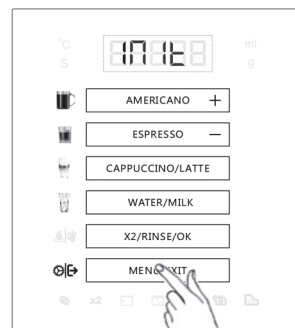

پس از ورود به رابط منو، دکمه «منو» را ۳ بار دیگر کلیک کنید تا وارد رابط تنظیمات اولیه شوید، این عملکرد فقط برای پرسنل حرفه ای یا خدمات پس از فروش است.

## ۲. تنظیم زمان خاموش شدن خودکار

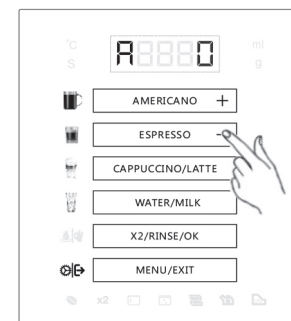

پس از ورود به رابط منو، دوبار روی دکمه «منو» کلیک کنید تا وارد رابط تنظیمات خاموش شدن زمان بندی شده شوید، می توانید دکمه «+» یا «-» را برای انتخاب زمان فشار دهید، می توان آن را روی ۰،۵h، ۱h، ۲h تنظیم کرد.

## ۴. اطلاعات تولید



پس از ورود به رابط منو، ۵ بار دیگر روی دکمه «منو» کلیک کنید، می توانید اطلاعات ساخت مانند تاریخ و شماره سریال را بررسی کنید.



## ۵. رسوب زدایی

- الف. ماده رسوب زدا را در ظرفی حاوی آب تمیز بریزید و صبر کنید تا کاملا حل شود.
- ب. دکمه منوی «MENU» را به مدت طولانی فشار دهید، در حالت آماده به کار نماد رسوب زدایی نمایش داده می شود.
- ج. مخزن آب را بیرون بیاورید، ماده رسوب زدا را داخل مخزن آب بریزید و سپس آب تمیز را به حداکثر موقعیت در مخزن آب اضافه کنید.
- د. دکمه «OK» را فشار دهید تا رسوب زدایی شروع شود.
- ه. پس از اینکه دستگاه آماده به کار تخلیه را نشان داد، مخزن آب را خارج کرده و آب تمیز اضافه کنید.
- ف. دکمه «OK» را دوباره فشار دهید، دستگاه وارد چرخه شستشو می شود.
- ز. هنگامی که دستگاه چرخه شستشو را کامل کرد، دستگاه به رابط آماده به کار باز خواهد گشت

17

قرص رسوب زدا / مایع  
Descaler tablet  
/Liquid



برای شروع رسوب زدایی تأیید کنید

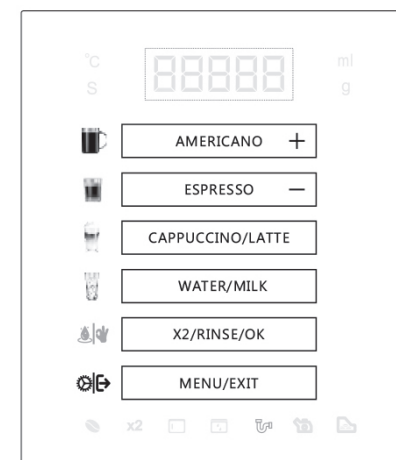

در حال عملیات رسوب زدایی

## اطلاعیه ها و هشدارها

فنجان دوم قطع می شود.

### ۳- باز بودن درب

هنگامی که نماد  روشن می شود نشان می دهد درب سمت راست باز است، لطفاً درب سمت راست را بررسی کنید.

### ۴- کمبود آب

وقتی نماد  روشن می شود که نشان می دهد مخزن آب کم آب است، لطفاً بررسی کنید که آیا آب کافی دارد یا خیر.

### ۵. عدم واحد دم کردن

هنگامی که نماد  روشن می شود نشان می دهد که واحد دم درست جاسازی نشده یا در جای خود نصب نشده است.

### ۶. ظرف تفاله

هنگامی که  روشن می شود، (۱) نشان می دهد که محفظه تفاله در جای خود قرار نگرفته یا نصب نشده است، (۲) نشان می دهد که ظرف تفاله پر است و باید برداشته شود. سیستم به طور پیش فرض به ازای هر ۸ فنجان قهوه یک بار تفاله ها را می ریزد.

### ۷. رسوب زدایی

هنگامی که نماد  روشن می شود نشان می دهد که خطوط قهوه ساز باید رسوب زدایی شوند.

### ۸. هشدار کمبود آب لوله

هنگامی که زنگ رابط  مستطیلی روشن می شود، به این معنی است که هیچ آبی از خط لوله داخلی دستگاه عبور نمی کند. لطفاً تأیید کنید که آب در مخزن آب وجود دارد و مخزن آب به خوبی نصب شده است، دکمه منو «خروج» را فشار دهید. برای اینکه پمپ آب دوباره کار کند تا هوا در خط لوله تخلیه شود و آب از آن عبور کند.



### ۱. کمبود دانه ها، قهوه

هنگامی که نماد  روشن می شود نشان می دهد که در آسیاب دانه قهوه کم است. لطفاً دانه های قهوه را اضافه کنید!

### ۲. دو فنجان

هنگامی که نماد  روشن می شود نشان می دهد که دو فنجان فعال است. نوشیدنی فعلی ۲ فنجان در یک زمان ساخته می شود اگر نوشیدنی فعلی کمبود دانه قهوه داشته باشد،

## پارامترهای فنی محصول

|                       |                             |
|-----------------------|-----------------------------|
| شماره مدل             | RM-A21                      |
| ولتاژ/فرکانس          | 110V-120V/220V-240V,50/60Hz |
| قدرت رتبه بندی        | 1100-1350 وات               |
| فشار                  | 19bar (پمپ ARS ایتالیایی))  |
| ظرفیت مخزن قهوه       | ۱۰۰ گرم                     |
| ظرفیت مخزن آب         | ۱۱۰۰ میلی لیتر              |
| ظرفیت مخزن تفاله قهوه | ۸ عدد                       |
| طول کابل              | ۱,۰ متر                     |
| وزن خالص/وزن ناخالص   | ۹,۲/۷,۶ کیلوگرم             |
| ابعاد محصول (WxHxD)   | 19x31.7x39.5                |

### عیب یابی

در صورتی که دستگاه به زمین بیفتد و خراب شود، باید سریعاً دستگاه را از برق جدا کنید. اگر خرابی مکانیکی برای دستگاه رخ دهد، می‌توانید با فروشنده یا فروشنده مجاز تماس بگیرید تا مشکل خود را حل کند. اگر مشکل همچنان ادامه داشت، فقط سازندگان، فروشنده مجاز یا تکنسین‌های فروشنده می‌توانند دستگاه را تعمیر کنند. سازندگان هیچ گونه مسئولیتی در قبال صدمات یا خرابی‌های ناشی از مشتریانی که دستورالعمل‌های عملیاتی و مراقبت‌های عمومی از دستگاه قهوه ساز خود را رعایت نکرده‌اند، بر عهده نمی‌گیرند. اگر دستگاه قهوه ساز معیوب است، بلافاصله سیم برق را از برق جدا کرده و دستگاه را برای تعمیر به مرکز خدمات تعیین شده برگردانید.

| شماره | مشکل   | شماره | دلیل احتمالی   | راه حل  |
|-------|--|-------|--|---|
| 1     | صفحه نمایش آبکون «مخزن آب» را نشان می دهد  | 1.1   | آب در مخزن آب وجود ندارد   | آب را داخل مخزن پر کنید و مخزن را به خوبی وارد کنید - قسمت پایینی را تا انتها فشار دهید.  |
|       |  | 1.2   | سنسور سطح آب نیاز به کالیبره شدن دارد  | ۱. مخزن آب را خارج کنید.<br>۲. برجسب دکمه تنظیم مجدد برای سنسور سطح آب - در گوشه پوسته مخزن آب را بردارید.<br>۳. شش ثانیه دکمه تنظیم مجدد را به مدت طولانی فشار دهید.<br>۴. برای قطع برق، برق را خارج کنید.<br>۵. دستگاه را به برق وصل کرده و بعد از ۱۰ ثانیه روشن کنید.<br>۶. مخزن آب را به درستی وارد کنید. |
| 2     | صفحه نمایش «خط مربع در حال اجرا» را نشان می دهد، دکمه خروج را فشار دهید اما آب از آن خارج نمی شود.         | 2.1   | مخزن آب جای خوبی ندارد   | مخزن آب را پر و به خوبی وارد کنید - سمت پایین را تا انتها فشار دهید.  |
|       |  | 2.2   | آب نمی تواند وارد پمپ شود  | پنل عقب را باز کنید و آب را به پمپ وصل کنید. راهنمای کاربر زیر سرویس.   |
|       |  | 2.3   | لوله داخلی مسدود شده است   | بررسی داخل لوله ها (سرویس تماس)   |
| 3     | صفحه نمایش «مربع در حال اجرا خط واقعی باز» را نشان می دهد دکمه خروج را فشار دهید اما آب از آن خارج نمی شود | 3.1   | کابل های فلومتر آب در حال لق شدن است، در صورت عدم کارکرد فلومتر آب مجدد آن را تعویض کنید                                 | پنل واقعی را باز کنید و آب را به پمپ آب تزریق کنید، اگر کار نکرد فلومتر جدید جایگزین کنید.  |
| 4     | قهوه آبکی / شل است   | 4.1   | دکمه تنظیم ظرافت مخزن قهوه بالا هست  | دستگیره را بیشتر بچرخانید   |
|       |  | 4.2   | یکبار استفاده از قهوه بو داده تیره یا قهوه روغنی کامل، تیغه های چسبناکی به همراه می آورد و مقدار کمی از آن آسیاب می شود. | افزودن شیر در طول فرآیند آسیاب با دکمه «+» یا تماس با سرویس پشتیبانی ادامه کالیبراسیون عمیق از MENU.  |
|       |  | 4.3   | دانه های قهوه مرطوب و تفاله های آسیاب را مسدود می کند  | قهوه مرطوب را بردارید، مخزن قهوه را تمیز کنید و مقداری قهوه خشک / برنج سبز / پاک کننده آسیاب را برای آسیاب قرار دهید.   |

| شماره | مشکل   | شماره | دلیل احتمالی                                   | راه حل   |
|-------|--|-------|--|--|
| 5     | قهوه خارج نمی شود                              | 5.1   | مخزن آب جای خوبی ندارد                         | مخزن مخزن را به خوبی وارد کنید<br>سمت پایین را تا انتها فشار دهید.<br>فیلتر را تمیز کنید یا آن را تعویض کنید.<br><br>عملیات رسوب زدایی را انجام دهید. اگر رفع نشد با<br>سرویس تماس بگیرید. |
|       |  | 5.2   | فیلتر روی پیستون قهوه مسدود شده است            |  |
|       |  | 5.3   | لوله های داخل دستگاه مسدود شده است             |  |
| 6     | آسیاب کار نمی کند                              | 6.1   | آسیاب توسط اجسام خارجی مسدود شده است           | اجسام خارجی را از آسیاب جدا کنید<br>سیم های آسیاب را دوباره به خوبی وصل کنید<br>تحت راهنمای کارشناس<br>تعویض آسیاب - با خدمات تماس بگیرید  |
|       |  | 6.2   | سیم های از دست دادن آسیاب                      |  |
|       |  | 6.3   | موتور آسیاب خراب است                           |  |
| 7     | جعبه دنده کار نمی کند<br>(دستگاه روشن نمی شود) | 7.1   | ترانسفورماتور خراب است                         | تعویض ترانسفورماتور برق - با سرویس تماس بگیرید<br><br>تعویض میکروسوییچ - خدمات تماس  |
|       |  | 7.2   | میکرو سوئیچ خراب است                           |  |
| 8     | بدون کف شیر بعد از کف کردن                     | 8.1   | سوراخ هوا روی پوسته نازل بخار<br>مسدود شده است | پوسته و سوراخ کوچک روی آن را تمیز کنید.<br><br>شیر مایع پرچرب را انتخاب کنید   |
|       |  | 8.2   | نوع شیر برای کف کردن مناسب نیست                |  |

